

Názvy výrobků zařazených do technického listu

PARKETA AQUAPORE 6; PARKETA AQUAPORE 8; ÍČKO AQUAPORE 6; ÍČKO AQUAPORE 8; ÍČKO AQUAPORE 10; KOSTKA AQUAPORE 6; KOSTKA AQUAPORE 8

1. Specifikace:

- 1.1. Betonové vibrolisované výrobky jsou vyráběny kombinovaným účinkem vibrace a přítlaku, při kterém je ve vibrolisu zpracovávána zvlhlá betonová směs materiálů o mezerovité struktuře, zajišťující vsakování vody v ploše dlažby na bázi cementu a plniva (kameniva) modifikovaná ekologicky nezávadnými zušlechťujícími přísadami.
- 1.2. Pro dosažení vysokých užitných vlastností a zejména požadovaných estetických i vizuálních hledisek se betonové výrobky vyrábí jako dvouvrstvé – tzn. s nášlapným a jádrovým betonem.
- 1.3. Dlažební prvky jsou vyráběny s fazetou.
- 1.4. Vodopropustnosti je dosaženo mezerovitou strukturou betonových prvků při standardní (tj. minimální) velikosti spár.
- 1.5. Betonové vsakovací dlažební bloky AQUAPORE splňují minimální požadovanou rychlost vsakování vody $0,048 \text{ l}/(\text{m}^2 \times \text{s})$, která je odvozena z neredukované intenzity patnáctiminutového deště o velikosti $300 \text{ l}/(\text{s} \cdot \text{ha})$ podle ČSN 75 6101, čl. 5.3.4.13. Při odvození se uvažuje se součinitelem bezpečnosti vsaku $f = 2,0$ podle ČSN 75 9010, čl. 6.2.3 tak, aby při dešťovém přívalu nedošlo k hromadění vody na ploše dlažby a v jeho důsledku ke vniknutí vody např. do budovy.

2. Zamýšlené použití

- 2.1. Dlažební bloky tloušťky 80 mm mohou být při odpovídající skladbě podkladních vrstev zatíženy dvounápravovými vozidly s celkovou hmotností až 7,5 tun (dlažební bloky tloušťky 100 mm limitně až 10 tun). Předpokladem správné funkčnosti je současně podloží umožňující dostatečnou vodopropustnost. Podkladní vrstvy dopravních ploch obsahují filtrační vrstvu, která je mezi ložem vsakovací betonové dlažby a nosnou vodopropustnou šterkovou vrstvou.

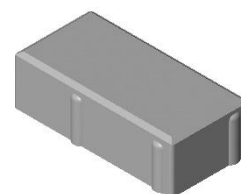

Obr. č. 1 - Parketa AQUAPORE 6

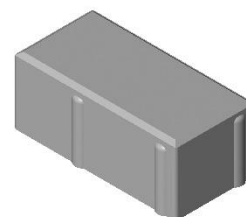

Obr. č. 2 - Parketa AQUAPORE 8

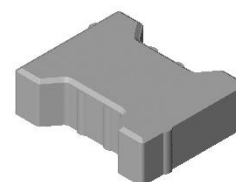

Obr. č. 3 – Íčko AQUAPORE 6

3. Přednosti

3.1. Vhodná kombinace vrstev pohledového (nášlapného) a jádrového betonu zajišťuje dosahování následujících potřebných užitných vlastností stanovených v předmětové normě:

- vysokou pevnost,
- mrazuvzdornost
- odolnost vůči obrusu,
- odolnost proti smyku/skluzu,
- mezerovitost.

3.2. Snadná a rychlá pokládka nevyžadující speciální technologie nebo nářadí.

3.3. Jednoduchá opravitelnost poškozené dlážděné plochy.

4. Nabídka barev a povrchů

4.1. Aktuální nabídka barevného provedení, včetně provedení povrchů, je uvedena v platném ceníku DITON.

5. Expedice, skladování a manipulace s manipulačními jednotkami

5.1. Základní informace pro expedici, skladování a manipulaci s manipulačními jednotkami jsou uvedeny v dokumentu **Pokyny pro skladování, expedici, dopravu a manipulaci s manipulačními jednotkami** – viz www.diton.cz.

5.2. Informace pro stohování manipulačních jednotek jsou uvedeny v dokumentu **Stohovatelnost manipulačních jednotek** – viz www.diton.cz.

6. Doplnující informace

6.1. **Dlážděné plochy s funkcí vsakování srážkových vod do podzemních vod není dovoleno ošetřovat chemickými rozmrazovacími látkami.**

6.2. Rozdíly v barvě a struktuře dlažebních prvků mohou být způsobeny odlišnostmi v odstínech a vlastnostech surovin a odlišnostmi při tvrdnutí, kterých se výrobce nemůže vyvarovat, a proto nejsou považovány za významné.

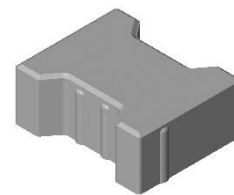

Obr. č. 4 – Íčko AQUAPORE 8

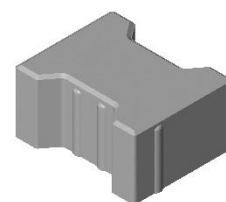

Obr. č. 5 – Íčko AQUAPORE 10

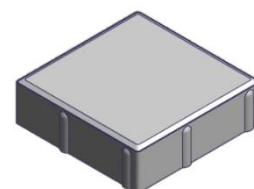

Obr. č. 6 – Kostka AQUAPORE 6

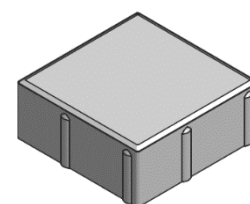

Obr. č. 7 – Kostka AQUAPORE 8

- 6.3. Při pokládce je nutné odebírat dlažební prvky z více palet a více vrstev současně, abychom zmírnili barevné rozdíly zادلážděné plochy.
- 6.4. Zaspárování dlažby provádíme čistým a suchým křemičitým pískem (určeným např. pro filtrace) frakce 1/2 mm nebo 1/3 mm.
- 6.5. Před zaspárováním dlažby doporučujeme z hlediska dosažení jednotné barevné celistvosti plochy zaměnit jednotlivé prvky mezi sebou tak, aby došlo k optickému sjednocení plochy.
- 6.6. Skladby podkladních vrstev jsou uvedeny níže v technickém listu, je zde také uvedena skladba s filtrační vrstvou. Pravidla pro pokládku dlažby vsakovací jsou stejné jako u dlažeb skladebných, zámkových a jsou uvedeny v dokumentech **Obecné zásady pokládky dlažby zámkové a skladebné** a **Obecné zásady pokládky plošné a velkoformátové dlažby** – viz www.diton.cz.
- 6.7. Jako filtrační vrstvu lze použít více různých materiálů, jde o materiály ze silně porézní strukturou. Filtrační vrstva se používá zejména tam, kde je potřeba zadržet např. ropné látky (úky z automobilů), příkladem takové filtrační vrstvy je např. (materiál Cinis). Filtrační vrstvu, její druh a velikost musí vždy zohlednit konkrétní projekt, je to individuální opatření odvislé od konkrétních požadavků a podmínek dané stavby a řeší ji projektant dané stavby.
- 6.8. Výskyt vápenných výkvětů na dlažebních prvcích (výrobce se jich nemůže vyvarovat) nemá vliv na jejich užité vlastnosti a nepovažuje se za významný.
- 6.9. Případné dořezání prvků je nutné provádět tak, aby nedošlo k poškození a znehodnocení (zanesení prachových částic do nášlapné vrstvy) dořezávaných prvků a zادلážděné plochy.

7. Údržba

- 7.1. Důležité je vydlážděnou plochu chránit před nepřiměřeným mechanickým poškozováním nebo znečišťováním.
- 7.2. **S ohledem na mezerovitou strukturu dlažby je nutné pro zachování této vodopropustné struktury dlažbu pravidelně čistit! Četnost čištění je odvislá od typu plochy, prostředí, umístění, intenzitě zatížení a charakteru provozu. Odstranění usazenin z okolního prostředí (hlína, prach, listí, mech atd.) doporučujeme v**

intervalu 1x měsíčně manuální odstranění z plochy a odstranění pomocí tlakové vody (wap). Dále doporučujeme hloubkové čištění pro zachování propustnosti dlažby v intervalu po 1-2 letech v závislosti na prostředí a umístění. Aby bylo čištění účinné je nutné použít kombinovanou metodu proplachování a odsávání (čistící vozidlo s tryskami a odsávacím systémem). Po ukončení čištění je nutné dlažbu opět zaspárovat vhodným křemičitým pískem.

7.3. **Dlážděné plochy s funkcí vsakování srážkových vod do podzemních vod není dovoleno ošetřovat** ochrannými (impregnačními/hydrofobizačními) nátěry nebo jinými ochrannými nátěry.

8. Legislativa

8.1. Betonová vsakovací dlažba je vyráběna v souladu s STO č. 060-057770 a firemní provozní dokumentací.

8.2. Na dané skupiny výrobků jsou vydána výrobcem Prohlášení o vlastnostech a o shodě – viz www.diton.cz.

8.3. Kvalita betonových prvků je průběžně sledována firemní zkušební laboratoří a dozorována akreditovanými zkušebními laboratořemi.

8.4. Potřebná legislativa pro jakoukoli manipulaci, skladování a dopravu je uvedena v dokumentu **Pokyny pro skladování, expedici, dopravu a manipulaci s manipulačními jednotkami** – viz www.diton.cz.

8.5. Společnost DITON s.r.o. plní povinnosti zpětného odběru a využití odpadů z obalů zapojením do systému sdruženého plnění – viz www.diton.cz.

8.6. Systémy managementu firmy DITON s. r. o. splňují požadavky níže uvedených norem, které jsou ověřovány nezávislou společností CERTLINE.



CERTLINE
ČSN EN ISO 9001:2016



CERTLINE
ČSN EN ISO 14001:2016



CERTLINE
ČSN ISO 45001:2018

Dlažba AQUAPORE – vsakovací

Technický list č. 167

Tab. - Technické parametry

Název výrobku	Povrch	Skladebný rozměr - d/š/H [mm]	MJ	Paletizace A* [MJ]	Paletizace B* [MJ]	Hmotnost manipul. jednotky A* [kg]	Hmotnost manipul. jednotky B* [kg]
PARKETA AQUAPORE 6	vsakovací	200x100x60	m ²	10,80	11,52	1 377 kg	1 465 kg
PARKETA AQUAPORE 8	vsakovací	200x100x80	m ²	8,64	7,68	1 409 kg	1254 kg
ÍČKO AQUAPORE 6	vsakovací	200x165x60	m ²	10,00	10,00	1 277 kg	1 275 kg
ÍČKO AQUAPORE 8	vsakovací	200x165x80	m ²	8,00	8,33	1 307 kg	1 358 kg
ÍČKO AQUAPORE 10	vsakovací	200x165x100	m ²	6,00	6,66	1 197 kg	1 324 kg
KOSTKA AQUAPORE 6	vsakovací	200x200x60	m ²	9,60	9,60	1 225 kg	1 225 kg
KOSTKA AQUAPORE 8	vsakovací	200x200x80	m ²	8,40	7,68	1 369 kg	1 254 kg

* Paletizace A – výrobní závody Čeperka, Paskov

* Paletizace B – výrobní závody Otnice

Dlažba AQUAPORE – Skladebné rozměry

Obr. č. 8 – Parketa AQUAPORE rozměry

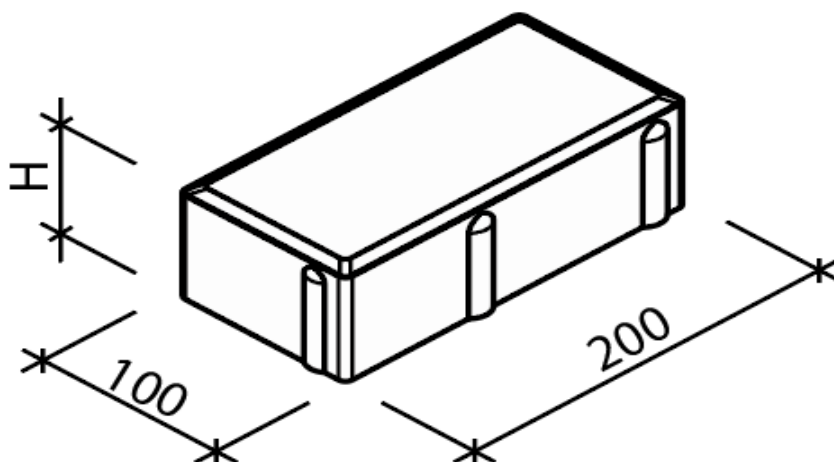

Dlažba AQUAPORE – vsakovací

Obr. č. 9 – Íčko AQUAPORE rozměry

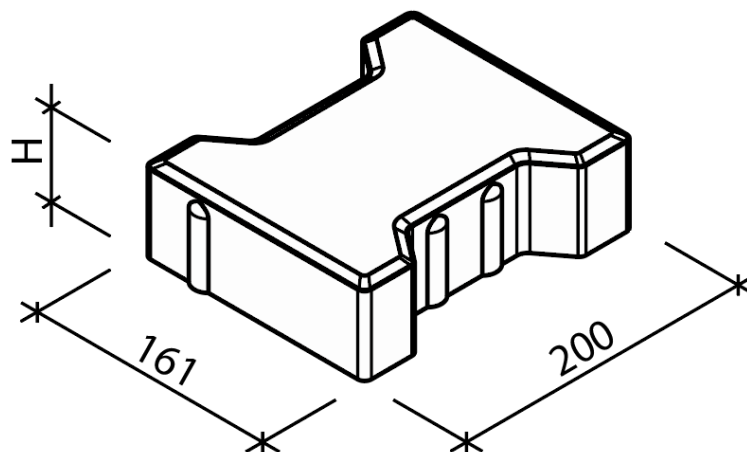

Obr. č. 10 – Kostka AQUAPORE rozměry

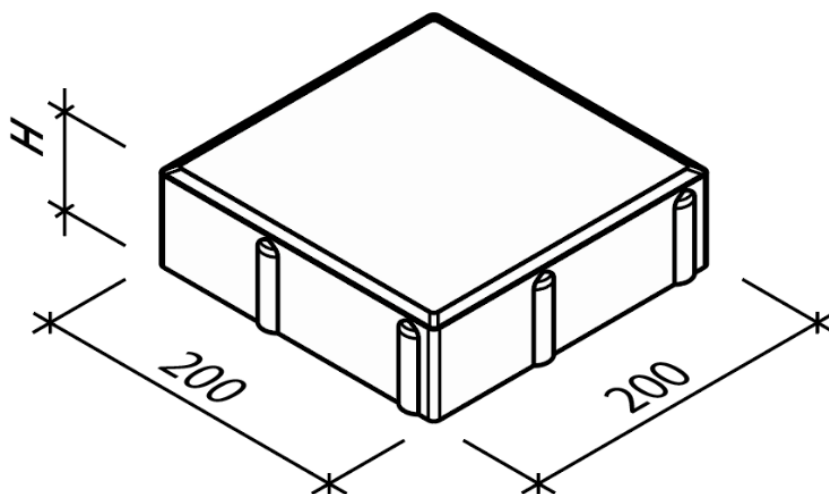

Dlažba AQUAPORE – vsakovací

Technický list č. 167

Příklady skladeb podloží pro vsakovací dlažbu AQUAPORE

Obr. č. 11 – Příklad skladby podloží pro dlažbu pochozí

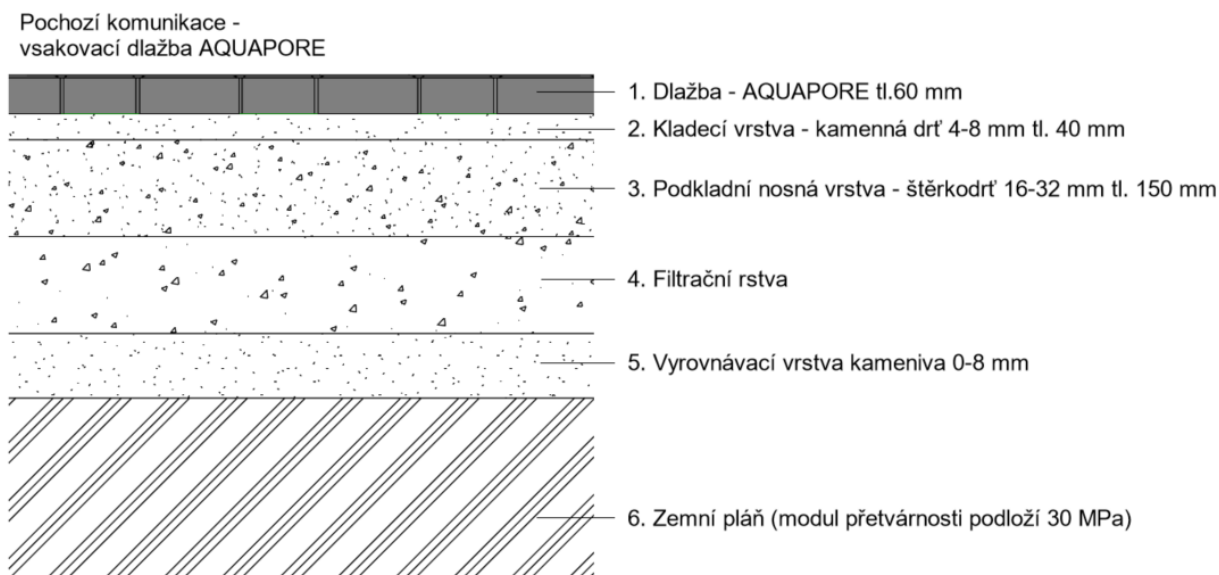

Obr. č. 12 – Příklad skladby podloží pro dlažbu do 3,5 t

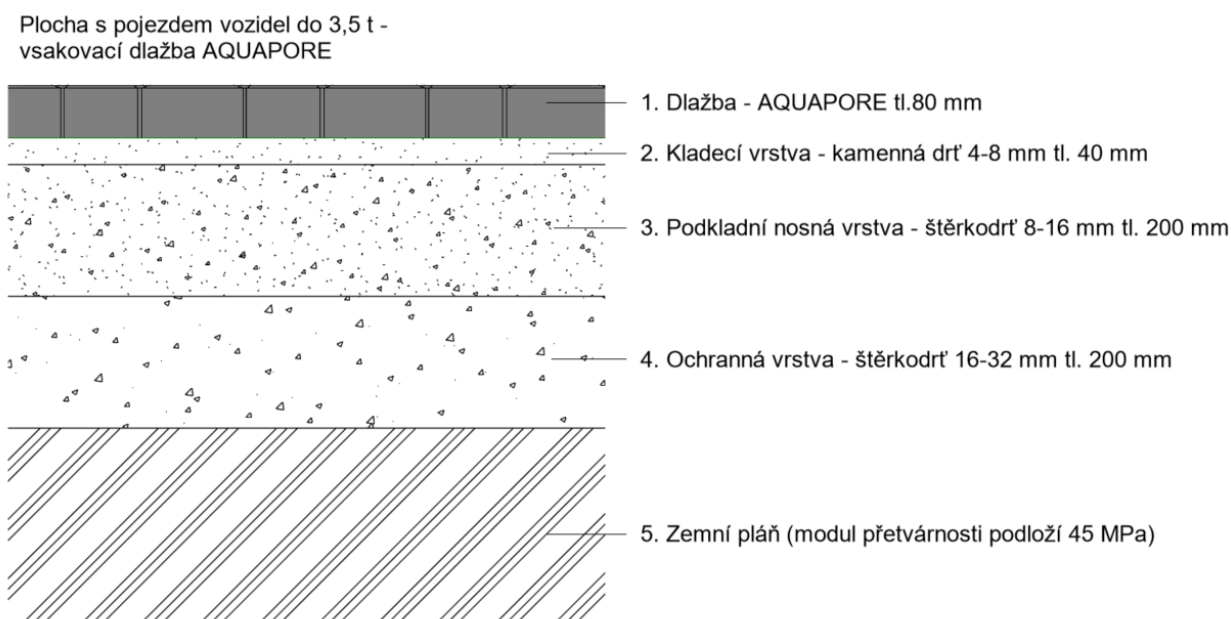

Dlažba AQUAPORE – vsakovací

Technický list č. 167

Obr. č. 13 – Příklad skladby podloží pro dlažbu do 3,5 t s filtrační vrstvou

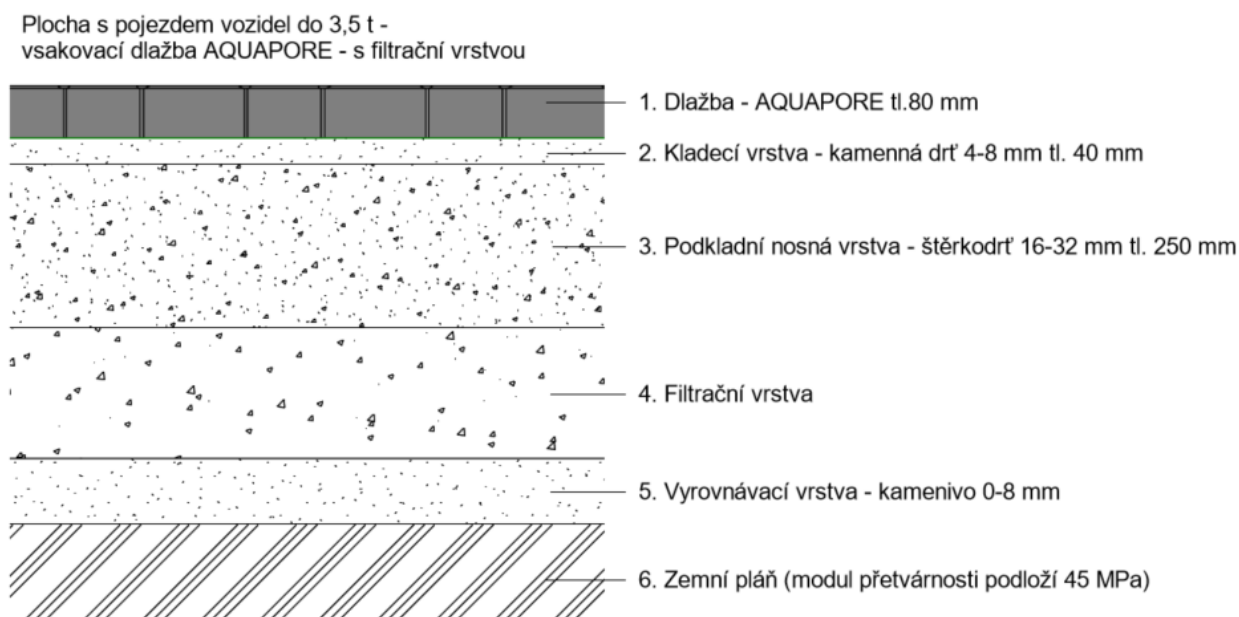

Obr. č. 14 – Příklad skladby podloží pro dlažbu do 7,5 t

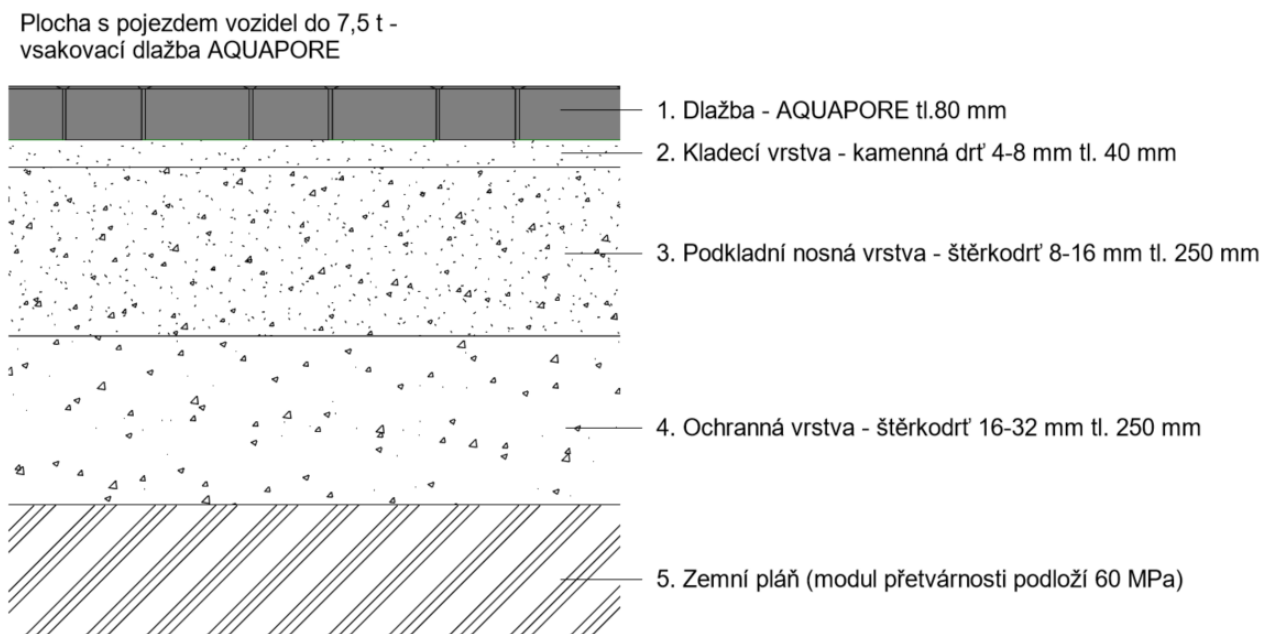

Platnost

od 6/2024; toto vydání nahrazuje předcházející technické listy v plném rozsahu.